

---

# Lieferprogramm

der Firma

**Ferdinand Stückerjürgen GmbH & Co. KG**  
**Grüner Weg 4**  
**D-33397 Rietberg**



**•big•**



**•TOP•**



Stand: 01.01.2017

---

## Kontakt

### **Ferdinand Stückerjürgen GmbH & Co. KG Grüner Weg 4 D-33397 Rietberg-Varensell**

Telefon: +49 52 44 / 404 - 0  
Telefax: +49 52 44 / 404 - 244  
Service-Hotline: +49 800 / 7710 244 (**kostenlos**)  
E-Mail: [verkauf@stueckerjuergen.de](mailto:verkauf@stueckerjuergen.de)  
Web: [www.fs.stueckerjuergen.de](http://www.fs.stueckerjuergen.de)

#### **Ihre Ansprechpartner:**

Name: **Herr Robert Pawliczek**  
Telefon: +49 52 44 / 404 - 251  
E-Mail: [robert.pawliczek@stueckerjuergen.de](mailto:robert.pawliczek@stueckerjuergen.de)

Name: **Frau Heike Strieker**  
Telefon: +49 52 44 / 404 - 252  
E-Mail: [heike.strieker@stueckerjuergen.de](mailto:heike.strieker@stueckerjuergen.de)

Name: **Herr Thomas Markhoff**  
Telefon: +49 52 44 / 404 - 264  
Handy: +49 151 / 12 51 51 84  
E-Mail: [thomas.markhoff@stueckerjuergen.de](mailto:thomas.markhoff@stueckerjuergen.de)

Name: **Frau Lena Berenbrink**  
Telefon: +49 52 44 / 404 - 253  
E-Mail: [lana.berenbrink@stueckerjuergen.de](mailto:lana.berenbrink@stueckerjuergen.de)

---

## Inhaltsverzeichnis

Dachrandverkleidung	HSW 9 Das Original Profil	Seite
<b>Hartschaumwinkel</b>		1 – 2
HSW 150 x 35 x 9 mm		1
HSW 175 x 35 x 9 mm		1
HSW 200 x 35 x 9 mm		1
HSW 230 x 35 x 9 mm		1
HSW 250 x 35 x 9 mm		1
HSW 275 x 35 x 9 mm		2
HSW 300 x 35 x 9 mm		2
HSW 400 x 35 x 9 mm		2
<b>Hartschaumflachprofile</b>		3
HS-Flachprofil 100 mm		3
HS-Flachprofil 150 mm		3
HS-Flachprofil 215 mm		3
HS-Flachprofil 300 mm		3
<b>Zubehör für Hartschaumprofile</b>		4
Zwischenstück		4
Außeneckstück		4
Inneneckstück		4
<b>Dachüberstandverkleidung</b>	<b>P 710</b> Das Original Profil <b>P 710</b> Das Original Profil TOP <b>P 710</b> Das Original Profil Big	Seite
Verkleidungsprofil P 710	-200 x 17 mm-	5
Verkleidungsprofil P 710 Big	-250 x 17 mm-	6
Verkleidungsprofil P 710 TOP	-200 x 17 mm-	6
<b>Fassadenverkleidung</b>	<b>HS 125</b> Das Original Profil	
Verkleidungsprofil HS 125	-125 x 17 mm-	7
Verbindungsstück für HS 125		7
<b>Zubehörprofile für P 710, P 710 Big, P 710 TOP &amp; HS 125</b>		<b>Seite</b>
U-Profil		8
U-Profil 2-tlg		8
H-Profil/ Stoßleiste		8
Stoßprofil variabel		9
Eckprofil		9
F-Profil 17 / 95 mm		9
F-Profil 17 / 180 mm		9
Befestigungsmaterial		10
Dekorfolienbeschichtungen		11 – 12
<b>Balkonprofile</b>	<b>P 150</b> Das Original Profil <b>P 200</b> Das Original Profil	<b>Seite</b>
Balkonprofil P 150		13
Balkonprofil P 200		14
Balkonverbindungsschrauben		15
<b>Informationsmaterial &amp; Bestellformular</b>		
Prospekte & Technische Datenblätter		
Montageanleitungen & Montagetipps		
Bestellformular		



# Dachrandverkleidung

- Hartschaumwinkel -

mit

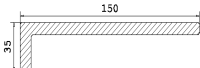

Bezeichnung	Farbe	Länge	Art.-Nr.	Verp.Einheit	Menge
<b>Hartschaum-Winkelprofil 150 mm</b> <b>Abm. 150 x 35 x 9 mm</b> 	weiß	6.000 mm	22778	Bd. à 2 Stg.	12 m
	cremeweiß	6.000 mm	23441	Bd. à 2 Stg.	12 m
	Container-Inhalt			Cont. à 72 Bd. à 2 Stg.	864 m

<b>Hartschaum-Winkelprofil 175 mm</b> <b>Abm. 175 x 35 x 9 mm</b> 	weiß	6.000 mm	22779	Bd. à 2 Stg.	12 m
	cremeweiß	6.000 mm	23023	Bd. à 2 Stg.	12 m
	Container-Inhalt			Cont. à 72 Bd. à 2 Stg.	864 m
	<b>MBAS-Dekorfolien Renolit</b>				
	cremeweiß	6.000 mm	23024	Bd. à 2 Stg.	12 m
	silbergrau	6.000 mm	24158	Bd. à 2 Stg.	12 m
	anthrazit	6.000 mm	23028	Bd. à 2 Stg.	12 m
	golden oak	6.000 mm	23365	Bd. à 2 Stg.	12 m
eiche dunkel	6.000 mm	25082	Bd. à 2 Stg.	12 m	
sapeli	6.000 mm	23902	Bd. à 2 Stg.	12 m	
dunkelgrün	6.000 mm	23025	Bd. à 2 Stg.	12 m	

<b>Hartschaum-Winkelprofil 200 mm</b> <b>Abm. 200 x 35 x 9 mm</b> 	weiß	6.000 mm	22862	Bd. à 2 Stg.	12 m
	cremeweiß	6.000 mm	23803	Bd. à 2 Stg.	12 m
	Container-Inhalt			Cont. à 48 Bd. à 2 Stg.	576 m

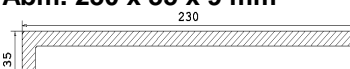
<b>Hartschaum-Winkelprofil 230 mm</b> <b>Abm. 230 x 35 x 9 mm</b> 	weiß	6.000 mm	22780	Bd. à 2 Stg.	12 m
	cremeweiß	6.000 mm	23715	Bd. à 2 Stg.	12 m
	Container-Inhalt			Cont. à 48 Bd. à 2 Stg.	576 m

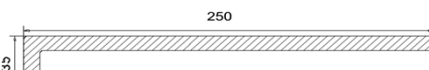
<b>Hartschaum-Winkelprofil 250 mm</b> <b>Abm. 250 x 35 x 9 mm</b> 	weiß	6.000 mm	24826	Bd. à 2 Stg.	12 m
	Container-Inhalt			Cont. à 44 Bd. à 2 Stg.	528 m

# Lagerprogramm



# Hartschaumwinkel

Stand: 01.01.17

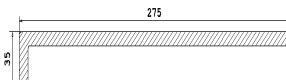
Bezeichnung	Farbe	Länge	Art.-Nr.	Verp.Einheit	Menge	
<b>Hartschaum-Winkelprofil 275 mm</b> <b>Abm. 275 x 35 x 9 mm</b> 	weiß	6.000 mm	22781	Bd. à 2 Stg.	12 m	
	cremeweiß	6.000 mm	24368	Bd. à 2 Stg.	12 m	
	hellgrau	6.000 mm	23202	Bd. à 2 Stg.	12 m	
	Container-Inhalt			Cont. à 44 Bd. à 2 Stg.	528 m	
	<b>MBAS-Dekorfolien Renolit</b>					
	cremeweiß	6.000 mm	23795	Bd. à 2 Stg.	12 m	
	silbergrau	6.000 mm	24356	Bd. à 2 Stg.	12 m	
	anthrazit	6.000 mm	24355	Bd. à 2 Stg.	12 m	
	golden oak	6.000 mm	23053	Bd. à 2 Stg.	12 m	
	eiche dunkel	6.000 mm	23755	Bd. à 2 Stg.	12 m	
sapeli	6.000 mm	26359	Bd. à 2 Stg.	12 m		
dunkelgrün	6.000 mm	24023	Bd. à 2 Stg.	12 m		

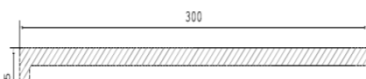
<b>Hartschaum-Winkelprofil 300 mm</b> <b>Abm. 300 x 35 x 9 mm</b> 	weiß	6.000 mm	23517	Bd. à 2 Stg.	12 m	
	cremeweiß	6.000 mm	25234	Bd. à 2 Stg.	12 m	
	Container-Inhalt			Cont. à 32 Bd. à 2 Stg.	384 m	
	<b>MBAS-Dekorfolien Renolit</b>					
	cremeweiß	6.000 mm	25789	Bd. à 2 Stg.	12 m	



<b>Hartschaum-Winkelprofil 400 mm</b> <b>Abm. 400 x 35 x 9 mm</b> 	weiß	6.000 mm	25301	Bd. à 1 Stg.	12 m
	cremeweiß	6.000 mm	25317	Bd. à 1 Stg.	12 m

# Lagerprogramm

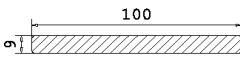
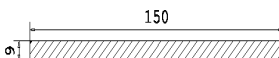

# Hartschaumflachprofile

Stand: 01.01.17

Bezeichnung	Farbe	Länge	Art.-Nr.	Verp.Einheit	Menge	
<b>Hartschaum-Flachprofil 100 mm</b> <b>Abm. 100 x 9 mm</b> 	weiß	6.000 mm	22782	Bd. à 2 Stg.	12 m	
	Container-Inhalt			Cont. à 192 Bd. à 2 Stg.		2.304 m
<b>Hartschaum-Flachprofil 150 mm</b> <b>Abm. 150 x 9 mm</b> 	weiß	6.000 mm	22783	Bd. à 2 Stg.	12 m	
	Container-Inhalt			Cont. à 120 Bd. à 2 Stg.		1.440 m
	<b>MBAS-Dekorfolien Renolit</b>					
	golden oak	6.000 mm	23054	Bd. à 2 Stg.	12 m	
<b>Hartschaum-Flachprofil 215 mm</b> <b>Abm. 215 x 9 mm</b> 	weiß	6.000 mm	22969	Bd. à 2 Stg.	12 m	
	Container-Inhalt			Cont. à 48 Bd. à 2 Stg.		576 m
<b>Hartschaum-Flachprofil 300 mm</b> <b>Abm. 300 x 9 mm</b> 	weiß	6.000 mm	23295	Bd. à 2 Stg.	12 m	

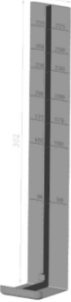

Bezeichnung	Farbe	Länge	Art.-Nr.	Verp.Einheit
<b>Zwischenstück für Hartschaumprofil</b> 	weiß	90 – 300 mm	22973	Beutel à 10 Stück
	cremeweiß	90 – 300 mm	23293	Beutel à 10 Stück
	hellgrau	90 – 300 mm	23254	Beutel à 10 Stück
	<b>MBAS-Dekorfolien Renolit</b>			
	cremeweiß	90 – 300 mm	24365	Beutel à 10 Stück
	silbergrau	90 – 300 mm	24159	Beutel à 10 Stück
	anthrazit	90 – 300 mm	24752	Beutel à 10 Stück
	golden oak	90 – 300 mm	22965	Beutel à 10 Stück
	eiche dunkel	90 – 300 mm	24110	Beutel à 10 Stück
	sapeli	90 – 300 mm	24484	Beutel à 10 Stück
dunkelgrün	90 – 300 mm	24150	Beutel à 10 Stück	

<b>Außeneckstück für Hartschaumprofil</b> 	weiß	90 – 300 mm	22974	Beutel à 10 Stück
	cremeweiß	90 – 300 mm	23292	Beutel à 10 Stück
	hellgrau	90 – 300 mm	23255	Beutel à 10 Stück
	<b>MBAS-Dekorfolien Renolit</b>			
	cremeweiß	90 – 300 mm	24366	Beutel à 10 Stück
	silbergrau	90 – 300 mm	24367	Beutel à 10 Stück
	anthrazit	90 – 300 mm	24755	Beutel à 10 Stück
	golden oak	90 – 300 mm	24009	Beutel à 10 Stück
	eiche dunkel	90 – 300 mm	24161	Beutel à 10 Stück
	sapeli	90 – 300 mm	26358	Beutel à 10 Stück
dunkelgrün	90 – 300 mm	24149	Beutel à 10 Stück	

<b>Inneneckstück für Hartschaumprofil</b> 	weiß	90 – 300 mm	25014	Beutel à 10 Stück
	cremeweiß – lackiert	90 – 300 mm	23804	Beutel à 10 Stück
	<b>MBAS-Dekorfolien Renolit</b>			
golden oak	90 – 300 mm	23358	Beutel à 10 Stück	



# Dachüberstandverkleidung

- Hohlkammerprofile -

mit



und



•big•

und



•TOP•



# Lagerprogramm



# Hauptprofil Verkleidungsprofil P 710

Stand: 01.01.17

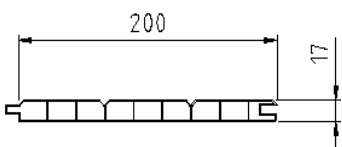
Bezeichnung	Farbe	Länge	Art.-Nr.	Verp.Einheit	Menge	
<b>Verkleidungsprofil P 710</b> <b>Abm. 200 x 17 mm</b>  	weiß	3.000 mm	14961	Cont. à 36 Bd. à 5 Stg.	540 m	
	weiß	6.000 mm	11507	Pal. à 16 Bd. à 5 Stg.	480 m	
	weiß	6.000 mm	19895	Cont. à 18 Bd. à 5 Stg.	540 m	
	weiß	7.000 mm	23907	Cont. à 18 Bd. à 5 Stg.	630 m	
	cremeweiß	6.000 mm	23697	Cont. à 18 Bd. à 5 Stg.	540 m	
	hellgrau	6.000 mm	11509	Bd. à 5 Stg.	30 m	
	hellgrau	7.000 mm	11510	Bd. à 5 Stg.	35 m	
	anthrazit	6.000 mm	11513	Bd. à 5 Stg.	30 m	
	anthrazit	7.000 mm	11514	Bd. à 5 Stg.	35 m	
	dunkelbraun	6.000 mm	11511	Bd. à 5 Stg.	30 m	
	dunkelbraun	7.000 mm	11512	Bd. à 5 Stg.	35 m	
	<b>MBAS-Dekorfolien Renolit</b>					
	cremeweiß	6.000 mm	21462	Bd. à 5 Stg.	30 m	
	silbergrau	6.000 mm	22024	Bd. à 5 Stg.	30 m	
	anthrazit	6.000 mm	25219	Bd. à 5 Stg.	30 m	
	golden oak	6.000 mm	19767	Bd. à 5 Stg.	30 m	
	eiche dunkel	6.000 mm	20074	Bd. à 5 Stg.	30 m	
	sapeli	6.000 mm	12013	Bd. à 5 Stg.	30 m	
	stahlblau	6.000 mm	20073	Bd. à 5 Stg.	30 m	
	dunkelgrün	6.000 mm	14124	Bd. à 5 Stg.	30 m	

Lagerprogramm



Hauptprofil

Stand: 01.01.17

Verkleidungsprofil P 710 Big

Bezeichnung	Farbe	Länge	Art.-Nr.	Verp.Einheit	Menge
<b>Verkleidungsprofil P 710 Big</b> <b>Abm. 250 x 17 mm</b> 	weiß	3.000 mm	21979	Bd. à 5 Stg.	15 m
	weiß	6.000 mm	21721	Pal. à 16 Bd. à 5 Stg.	480 m
	weiß	6.000 mm	21464	Cont. à 14 Bd. à 5 Stg.	420 m
	weiß	7.000 mm	22003	Bd. à 5 Stg.	35 m
	cremeweiß	6.000 mm	25397	Cont. à 14 Bd. à 5 Stg.	420 m
- mit Schraubleiste versehen -					



Hauptprofil

Verkleidungsprofil P 710 TOP

<b>Verkleidungsprofil P 710 TOP</b> <b>Abm. 200 x 17 mm</b> 	weiß	3.000 mm	26636	Cont. à 32 Bd. à 5 Stg.	480 m
	weiß	6.000 mm	26577	Cont. à 16 Bd. à 5 Stg.	480 m
- mit Schraubleiste versehen -					



# Fassadenverkleidung

- Hartschaumprofil -

mit



# Lagerprogramm



# Hauptprofil Verkleidungsprofil HS 125

Stand: 01.01.17

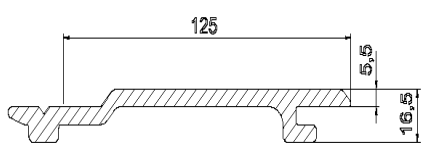
Bezeichnung	Farbe	Länge	Art.-Nr.	Verp.Einheit	Menge	
<b>Verkleidungsprofil HS 125</b> <b>Material: Hart-PVC-Schaum</b> <b>Abm. 125 x 16,5 mm</b> 	weiß	3.000 mm	24487	Cont. à 56 Bd. à 5 Stg.	840 m	
	weiß	6.000 mm	24343	Cont. à 28 Bd. à 5 Stg.	840 m	
	cremeweiß	6.000 mm	24422	Bd. à 5 Stg.	30 m	
	hellgrau	6.000 mm	24423	Bd. à 5 Stg.	30 m	
	<b>MBAS-Dekorfolien Renolit</b>					
	cremeweiß	3.000 mm	25651	Bd. à 10 Stg.	30 m	
	silbergrau	3.000 mm	25794	Bd. à 10 Stg.	30 m	
	anthrazit	3.000 mm	25884	Bd. à 10 Stg.	30 m	
	golden oak	3.000 mm	25242	Bd. à 10 Stg.	30 m	
	eiche dunkel	3.000 mm	25829	Bd. à 10 Stg.	30 m	
sapeli	3.000 mm	25733	Bd. à 10 Stg.	30 m		
AnTEAK	3.000 mm	25876	Bd. à 10 Stg.	30 m		
stahlblau	3.000 mm	25709	Bd. à 10 Stg.	30 m		
dunkelgrün	3.000 mm	24426	Bd. à 10 Stg.	30 m		
Container-Inhalt				Cont. à 32 Bd. à 10 Stg.	960 m	
<b>-&gt; zusätzlich mit Langloch versehen</b>						

<b>Verbindungsstück für HS 125</b> <b>Material: Hart-PVC</b> <b>Abm. 125 x 25 mm</b> 	weiß	125 mm	26488
	cremeweiß	125 mm	26489
	hellgrau	125 mm	26490
	<b>MBAS-Dekorfolien Renolit</b>		
	cremeweiß	125 mm	26629
	silbergrau	125 mm	26642
	anthrazit	125 mm	26630
	golden oak	125 mm	26631
	eiche dunkel	125 mm	26632
	AnTEAK	125 mm	26641
stahlblau	125 mm	26633	
dunkelgrün	125 mm	26634	



# Zubehörprofile

für

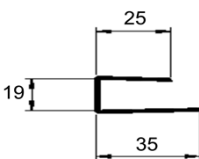

Bezeichnung	Farbe	Länge	Art.-Nr.	Verp.Einheit	Menge	
<b>U-Profil</b>  	weiß	3.000 mm	20470	Bd. à 20 Stg.	60 m	
	weiß	6.000 mm	11551	Bd. à 20 Stg.	120 m	
	cremeweiß	6.000 mm	22560	Bd. à 20 Stg.	120 m	
	hellgrau	6.000 mm	11552	Bd. à 20 Stg.	120 m	
	anthrazit	6.000 mm	11554	Bd. à 20 Stg.	120 m	
	dunkelbraun	6.000 mm	11553	Bd. à 20 Stg.	120 m	
	<b>MBAS-Dekorfolien Renolit</b>					
	cremeweiß	6.000 mm	21463	Bd. à 20 Stg.	120 m	
	silbergrau	6.000 mm	22025	Bd. à 20 Stg.	120 m	
	anthrazit	6.000 mm	25221	Bd. à 20 Stg.	120 m	
	golden oak	6.000 mm	19768	Bd. à 20 Stg.	120 m	
	eiche dunkel	6.000 mm	20079	Bd. à 20 Stg.	120 m	
	sapeli	6.000 mm	12016	Bd. à 20 Stg.	120 m	
stahlblau	6.000 mm	20078	Bd. à 20 Stg.	120 m		
dunkelgrün	6.000 mm	14127	Bd. à 20 Stg.	120 m		

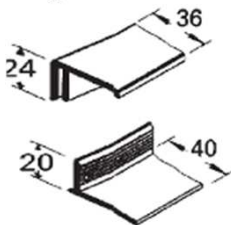
<b>U-Profil 2-tlg</b>  	weiß	6.000 mm	25977	Bd. à 20 Stg.	120 m

<b>H-Profil/ Stoßleiste</b>  	weiß	3.000 mm	22544	Bd. à 10 Stg.	30 m	
	weiß	6.000 mm	11555	Bd. à 10 Stg.	60 m	
	cremeweiß	6.000 mm	24383	Bd. à 10 Stg.	60 m	
	hellgrau	6.000 mm	11556	Bd. à 10 Stg.	60 m	
	anthrazit	6.000 mm	11558	Bd. à 10 Stg.	60 m	
	dunkelbraun	6.000 mm	11557	Bd. à 10 Stg.	60 m	
	<b>MBAS-Dekorfolien Renolit</b>					
	cremeweiß	6.000 mm	24402	Bd. à 10 Stg.	60 m	
	silbergrau	6.000 mm	25759	Bd. à 10 Stg.	60 m	
	anthrazit	6.000 mm	25443	Bd. à 10 Stg.	60 m	
	golden oak	6.000 mm	25760	Bd. à 10 Stg.	60 m	
	eiche dunkel	6.000 mm	24401	Bd. à 10 Stg.	60 m	
	sapeli	6.000 mm	25886	Bd. à 10 Stg.	60 m	
stahlblau	6.000 mm	25885	Bd. à 10 Stg.	60 m		
dunkelgrün	6.000 mm	14128	Bd. à 10 Stg.	60 m		

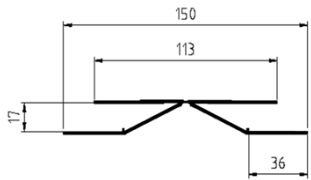
Bezeichnung	Farbe	Länge	Art.-Nr.	Verp.Einheit	Menge	
<b>Stoßprofil variabel</b> 	weiß	3.000 mm	22102	Bd. à 5 Stg.	15 m	
	cremeweiß	3.000 mm	22561	Bd. à 5 Stg.	15 m	
	hellgrau	3.000 mm	19796	Bd. à 5 Stg.	15 m	
	anthrazit	3.000 mm	19795	Bd. à 5 Stg.	15 m	
	dunkelbraun	3.000 mm	19794	Bd. à 5 Stg.	15 m	
	<b>MBAS-Dekorfolien Renolit</b>					
	cremeweiß	3.000 mm	23808	Bd. à 5 Stg.	15 m	
	silbergrau	3.000 mm	23809	Bd. à 5 Stg.	15 m	
	anthrazit	3.000 mm	25220	Bd. à 5 Stg.	15 m	
	golden oak	3.000 mm	20089	Bd. à 5 Stg.	15 m	
eiche dunkel	3.000 mm	20091	Bd. à 5 Stg.	15 m		
sapeli	3.000 mm	20087	Bd. à 5 Stg.	15 m		
stahlblau	3.000 mm	20090	Bd. à 5 Stg.	15 m		
dunkelgrün	3.000 mm	20088	Bd. à 5 Stg.	15 m		

<b>Eckprofil</b> 	weiß	3.000 mm	22587	Bd. à 10 Stg.	30 m
	weiß	6.000 mm	11559	Bd. à 10 Stg.	60 m
	cremeweiß	6.000 mm	24789	Bd. à 10 Stg.	60 m
	hellgrau	6.000 mm	11560	Bd. à 10 Stg.	60 m
	anthrazit	6.000 mm	11562	Bd. à 10 Stg.	60 m
	dunkelbraun	6.000 mm	11561	Bd. à 10 Stg.	60 m

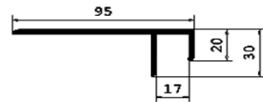

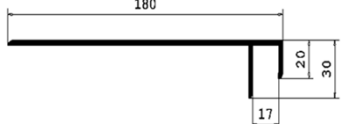



























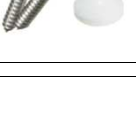

<b>F-Profil 17 / 95 mm</b> 	weiß	3.000 mm	20441	Bd. à 5 Stg.	15 m
---	------	----------	-------	--------------	------

<b>F-Profil 17 / 180 mm</b> 	weiß	3.000 mm	20781	Bd. à 5 Stg.	15 m
--	------	----------	-------	--------------	------

# Lagerprogramm

# Befestigungsmaterial

Stand: 01.01.17

Anwendung	Bezeichnung	Abbildung	Farbe	Art.-Nr.	Verp.Einheit
 	Befestigungsklammer		Edelstahl	16177	Karton à 200 Stück
	Schraubnagel für Befestigungsklammer		Edelstahl	16265	Karton à 200 Stück
  	Senkkopfschraube (Torx) 3,0 x 25 mm		Edelstahl	21733	Karton à 200 Stück
Senkkopfschraube (Torx) 3,5 x 40/25 mm	Edelstahl		25639	Karton à 500 Stück	
Bit für Torx-Schraube					
  	Color-Nagel – Poly-Top-Pin 40 mm		weiß	11580	Karton à 250 Stück
	     		Color-Nagel – Poly-Top-Nagel 50 mm / 65 mm	cremeweiß	24382
hellgrau				14978	Karton à 250 Stück
braun				23318	Karton à 250 Stück
anthrazit				23160	Karton à 250 Stück
schwarz				11581	Karton à 250 Stück
dunkelgrün				24148	Karton à 250 Stück
  	Blechschaube V2A 4,8 mm 38 mm / 50 mm		(38 mm)	15340	Karton à 100 Stück
			(50 mm)	15341	Karton à 100 Stück
 	Farbige Kunststoffkappen für Blechschauben		weiß	15332	Karton à 100 Stück
			schwarzbraun	15333	Karton à 100 Stück
 	Fassadenschraube V4A Edelstahl 5,5 x 35 mm – Kopf lackiert		weiß	25026	Karton à 250 Stück
	      		ab 1.000 Stk. → Preis auf Anfrage	cremeweiß	25025
hellgrau				25027	Karton à 250 Stück
anthrazit				25321	Karton à 250 Stück
schwarz				25548	Karton à 250 Stück
golden oak				25119	Karton à 250 Stück
silbergrau				25991	Karton à 250 Stück
dunkelgrün				26315	Karton à 250 Stück
weiß				25769	Karton à 250 Stück
cremeweiß				25770	Karton à 250 Stück
hellgrau				25771	Karton à 250 Stück
anthrazit				25774	Karton à 250 Stück
schwarz	25773		Karton à 250 Stück		
golden oak	25772	Karton à 250 Stück			

**Sonderprogramm**

**Dekorfolienbeschichtungen  
- Holzdekore -**

Stand: 01.01.17

**Nicht am Lager vorrätig – Lieferung auf Anfrage**

Lieferzeit: ca. 4 Wochen

Preise auf Anfrage oder Staffelpreis

Dekornummer	Bezeichnung
9.1192 001 – 116700	Oregon 4
9.2065 021 – 116700	Sapeli
9.2097 013 – 116700	Mahagoni
9.2178 007 – 116700	Nussbaum V
9.3069 041 – 116700	Bergkiefer
9.3156 003 – 116700	Eiche
9.2052 090 – 116700	Eiche hell
9.3118 076 – 116800	Eiche natur
9.3149 008 – 116700	Eiche rustikal
9.3167 004 – 116700	Mooreiche
9.3162 002 – 116700	Macoré
9.3152 009 – 116700	Streifen-Douglasie

**Sonderprogramm**

**Dekorfolienbeschichtungen  
- Uni-Farben -**

Stand: 01.01.17

**Nicht am Lager vorrätig – Lieferung auf Anfrage**

Lieferzeit: ca. 4 Wochen

Preise auf Anfrage oder Staffelpreis

Dekornummer	Bezeichnung
9152.05 – 116800	Weiß
1379.05 – 116700	Cremeweiß
3005.05 – 116700	Weinrot
3081.05 – 116700	Dunkelrot
5007.05 – 116700	Brillantblau
5150.05 – 116700	Stahlblau
6005.05 – 116700	Moosgrün
6125.05 – 116700	Dunkelgrün
7004.05 – 808300	Signalgrau
7012.05 – 116700	Basaltgrau
7016.05 – 116700	Anthrazitgrau
7038.05 – 116700	Achatgrau
7039.05 – 116700	Quarzgrau
7155.05 – 116700	Grau
7251.05 – 116700	Lichtgrau
8518.05 – 116700	Schwarzbraun
8875.05 – 116700	Schokobraun

# Balkonverkleidung

- Hohlkammerprofile -

mit



und

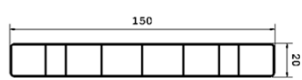

Bezeichnung	Farbe	Länge	Art.-Nr.	Verp.Einheit	Menge
-------------	-------	-------	----------	--------------	-------

<b>Balkonprofil P 150</b> <b>Abm. 150 x 20 mm</b> 	weiß	6.000 mm	17375	Cont. à 20 Bd. à 5 Stg.	600 m
	weiß	7.000 mm	17376	Cont. à 20 Bd. à 5 Stg.	700 m
	hellgrau	6.000 mm	23210	Bd. à 5 Stg.	30 m
	<b>MBAS-Dekorfolien Renolit</b>				
	golden oak	6.000 mm	23154	Bd. à 5 Stg.	30 m
eiche dunkel	6.000 mm	17162	Bd. à 5 Stg.	30 m	

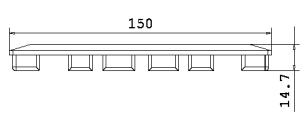
<b>Endstücke für P 150</b> 	weiß		11524	50 Stück	
	hellgrau		23198	50 Stück	
	schwarz		11525	50 Stück	
	<b>MBAS-Dekorfolien Renolit</b>				
	golden oak		24086	50 Stück	

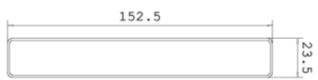
<b>Überlappungsprofil für P 150</b> 	weiß	50 mm	20125	lose	
	hellgrau	50 mm	24011	lose	
	<b>MBAS-Dekorfolien Renolit</b>				
	golden oak	50 mm	22541	lose	
	eiche dunkel	50 mm	23894	lose	

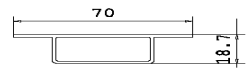
<b>Zwischenprofil P 40</b> <b>Abm. 40 (70) x 17 mm</b> 	weiß	6.000 mm	11515	Bd. à 10 Stg.	60 m
	weiß	7.000 mm	11516	Bd. à 10 Stg.	70 m
	schwarz	6.000 mm	11517	Bd. à 10 Stg.	60 m
	schwarz	7.000 mm	11518	Bd. à 10 Stg.	70 m

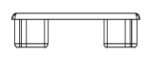
<b>Endstücke für P 40</b> 	weiß		11529	lose	
	schwarz		11530	lose	

<b>Verstärkungs – U-Eisen</b> <b>Abm. 16 x 16 x 16 mm</b>	verzinkt	6.000 mm	11550	Bd. à 16 Stg.	96 m
--	----------	----------	-------	---------------	------



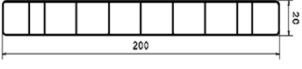

Bezeichnung	Farbe	Länge	Art.-Nr.	Verp.Einheit	Menge
-------------	-------	-------	----------	--------------	-------

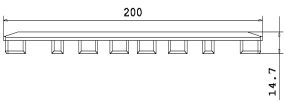
<b>Balkonprofil P 200</b> <b>Abm. 200 x 20 mm</b> 	weiß	6.000 mm	17373	Cont. à 15 Bd. à 5 Stg.	450 m
	weiß	7.000 mm	17374	Cont. à 15 Bd. à 5 Stg.	525 m
	hellgrau	6.000 mm	22555	Bd. à 5 Stg.	450 m
	<b>MBAS-Dekorfolien Renolit</b>				
	golden oak	6.000 mm	22001	Bd. à 5 Stg.	30 m
eiche dunkel	6.000 mm	17161	Bd. à 5 Stg.	30 m	

<b>Endstücke für P 200</b> 	weiß		11521	50 Stück	
	hellgrau		22916	50 Stück	
	schwarz		11522	50 Stück	
	<b>MBAS-Dekorfolien Renolit</b>				
	golden oak		24084	50 Stück	

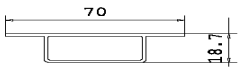
<b>Überlappungsprofil für P 200</b> 	weiß	50 mm	20126	lose	
	hellgrau	50 mm	22793	lose	
	<b>MBAS-Dekorfolien Renolit</b>				
	golden oak	50 mm	22539	lose	
	eiche dunkel	50 mm	23459	lose	

<b>Zwischenprofil P 40</b> <b>Abm. 40 (70) x 20 mm</b> 	weiß	6.000 mm	11515	Bd. à 10 Stg.	60 m
	weiß	7.000 mm	11516	Bd. à 10 Stg.	70 m
	schwarz	6.000 mm	11517	Bd. à 10 Stg.	60 m
	schwarz	7.000 mm	11518	Bd. à 10 Stg.	70 m

<b>Endstücke für P 40</b> 	weiß		11529	lose	
	schwarz		11530	lose	

<b>Verstärkungs – U-Eisen</b> <b>Abm. 16 x 16 x 16 mm</b>	verzinkt	6.000 mm	11550	Bd. à 16 Stg.	96 m
--	----------	----------	-------	---------------	------

Flachrundkopfschraube aus Edelstahl, A-Gew. 6 mm, Torx T25, mit Unterlegscheibe

Flachrundkopfmutter aus Edelstahl, I-Gew. 6 mm, Torx T25, Schaft-Ø 8 mm

Bohrungsdurchmesser: 8 mm

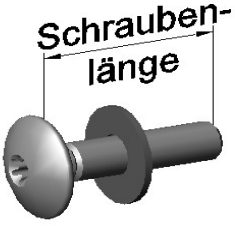
Schrauben	Abbildung	Farbe	Länge	Artikel-Nr.
		blank	25 mm	21944
		blank	35 mm	21945
		blank	45 mm	21946
		blank	55 mm	21947
		blank	65 mm	21948

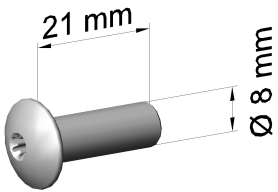
Muttern		Farbe	Artikel-Nr.
		weiß RAL 9010	21975
		schwarz RAL 9005	21976
blank	21745		

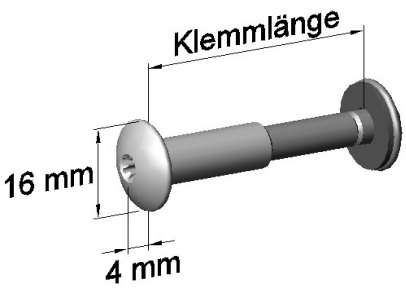
Bemaßung		Schraubenlänge		Klemmlänge	
		25 mm	29 mm	39 mm	
		35 mm	39 mm	49 mm	
		45 mm	49 mm	59 mm	
		55 mm	59 mm	69 mm	
		65 mm	69 mm	79 mm	

---

# Informationsmaterial



## Montagetipps HSW 9

### Dachrandverkleidung mit HSW 9

**Vollschaumprofil**  
Stärke: 9 mm  
Länge: 6.000 mm  
Deckbreite: 150 – 400 mm

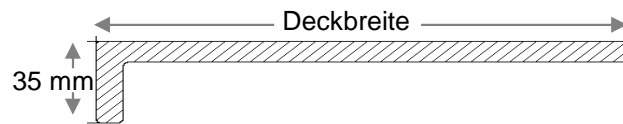

#### Befestigungsmaterial:



oder



#### Werkzeuge:

Das Verkleidungsprofil lässt sich mit handelsüblichen Holzwerkzeugen bearbeiten.

#### Montage HSW 9:

Abstand der Befestigungspunkte:	bis zu 30 cm
Empfohlene Verarbeitungstemperatur:	ab +10 °C
Anbringung:	Die Befestigungspunkte sollten vorgebohrt werden (2 – 3 mm größer als die Schraube). Die HSW dürfen nicht auf Stoß montiert werden.
Unterkonstruktion:	Glattkantbrett (Stärke 19 mm)
Zubehörteile:	Die Zubehörteile (Außenecke, Zwischenstück und Inneneckstück) werden mittels einseitiger Verklebung befestigt.

Zwischen den montierten Hartschaumwinkelprofilen muss ein Spalt für die Längenausdehnung berücksichtigt werden. Dieser Spalt wird dann mit den Zubehörteilen abgedeckt.



## Verkleidungsprofil P 710

mit Nut und Feder  
hergestellt aus Hart-PVC  
200 mm Deckbreite, 17 mm Stärke

**Technische Daten** 09/93, gültig ab 01.09.1993

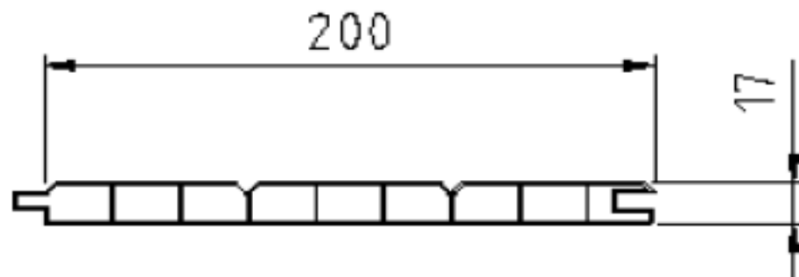

Produkt:	Verkleidungsprofil P 710 aus weichmacherfreiem Hart-PVC, licht- und witterungsbeständig stabilisiert und eingefärbt
Verwendungszweck:	- Dachüberstandverkleidung - Dachrandverkleidung - Dachgaubenverkleidung
Abmessung:	200 mm Deckbreite, 17 mm Stärke
Oberfläche:	geschlossene, glatte und glänzende Oberfläche
Brandverhalten:	schwer entflammbar (DIN 4102 – B1)
mechanische Eigenschaften:	Zugfestigkeit > 40 N/mm <sup>2</sup> Reißdehnung > 90 %
Temperaturbeständigkeit:	Dauergebrauchstemperatur < = 65°C
Chemikalienbeständigkeit:	- unempfindlich gegen haushaltsübliche Agenzien z. B. Ammoniakwasser, aliphatische Benzine, Alkoholwasser-Lösung - nicht beständig gegen Lösungsmittel z.B. Lackreiniger

Diese Daten sollen eine Beratung und Hilfe für den Anwender sein. Die hier gemachten Angaben wurden nach dem derzeitigen Stand der Technik im Labor erstellt. Für die in der Anwendung der Profile erzielten Ergebnisse kann hieraus jedoch keine verbindliche Aussage abgeleitet werden.

# Verkleidungsprofil P 710

mit Nut und Feder  
hergestellt aus Hart-PVC  
200 mm Deckbreite, 17 mm Stärke

**Montageanleitung** 09/93, gültig ab 01.09.1993

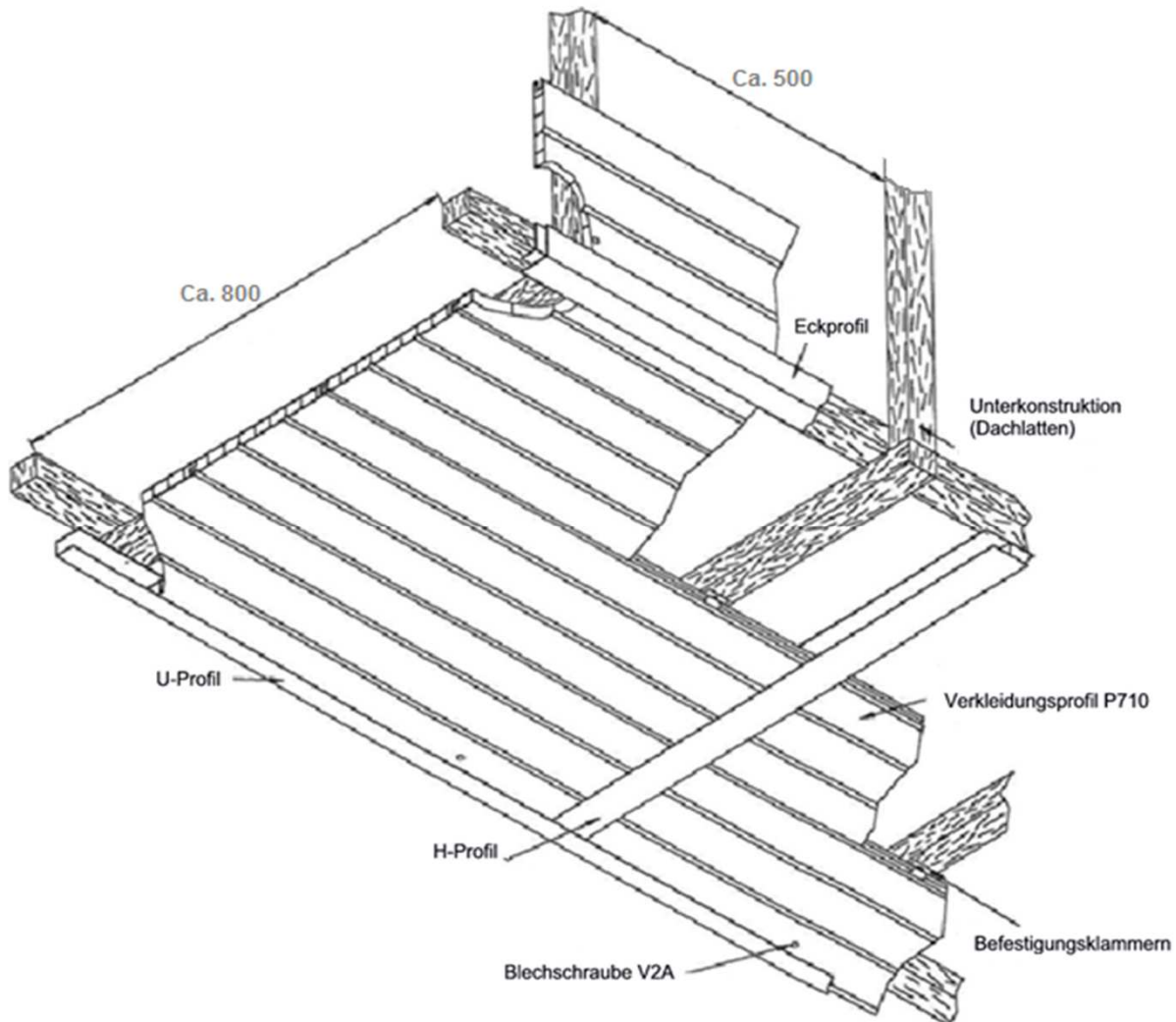



## Montagetipps P 710

### Dachüberstandverkleidung mit P 710

**Hohlkammerprofil**

Stärke: 17 mm

Länge: 6.000 mm

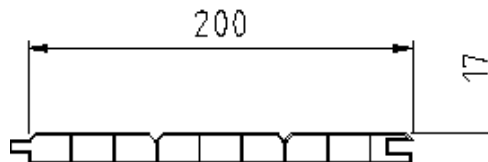

### Befestigungsmaterial:



### Werkzeuge:

Das Verkleidungsprofil lässt sich mit handelsüblichen Holzwerkzeugen bearbeiten.

### Montage P 710:

Abstand der Befestigungspunkte: bis zu 50 cm

Empfohlene Verarbeitungstemperatur: ab +10 °C

### Montage Zubehörprofile:

In allen Zubehörprofilen muss Spiel für eine Längenausdehnung des Verkleidungsprofils berücksichtigt werden.



## Verkleidungsprofil P 710 Big

mit Nut und Feder  
hergestellt aus Hart-PVC  
250 mm Deckbreite, 17 mm Stärke

**Technische Daten** 07/02, gültig ab 01.07.2002

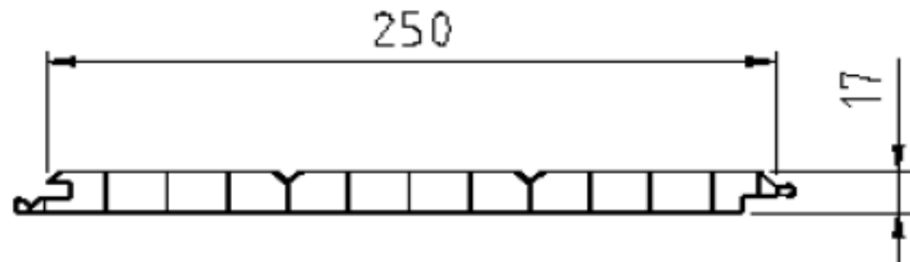

Produkt:	Verkleidungsprofil P 710 Big aus weichmacherfreiem Hart-PVC, licht- und witterungsbeständig stabilisiert und eingefärbt
Verwendungszweck:	- Dachüberstandverkleidung - Dachrandverkleidung - Dachgaubenverkleidung - Fensterlaibung
Abmessung:	250 mm Deckbreite, 17 mm Stärke
Oberfläche:	geschlossene, glatte und glänzende Oberfläche
Brandverhalten:	schwer entflammbar (DIN 4102 – B1)
mechanische Eigenschaften:	Zugfestigkeit > 40 N/mm <sup>2</sup> Reißdehnung > 90 %
Temperaturbeständigkeit:	Dauergebrauchstemperatur < = 65°C
Chemikalienbeständigkeit:	- unempfindlich gegen haushaltsübliche Agenzien z. B. Ammoniakwasser, aliphatische Benzine, Alkoholwasser-Lösung - nicht beständig gegen Lösungsmittel z.B. Lackreiniger

Diese Daten sollen eine Beratung und Hilfe für den Anwender sein. Die hier gemachten Angaben wurden nach dem derzeitigen Stand der Technik im Labor erstellt. Für die in der Anwendung der Profile erzielten Ergebnisse kann hieraus jedoch keine verbindliche Aussage abgeleitet werden.

## Verkleidungsprofil P 710 Big und P 710 TOP

mit Nut und Feder (+ zusätzlicher Schraubleiste)  
 hergestellt aus Hart-PVC

Montageanleitung, gültig ab 01.07.2002

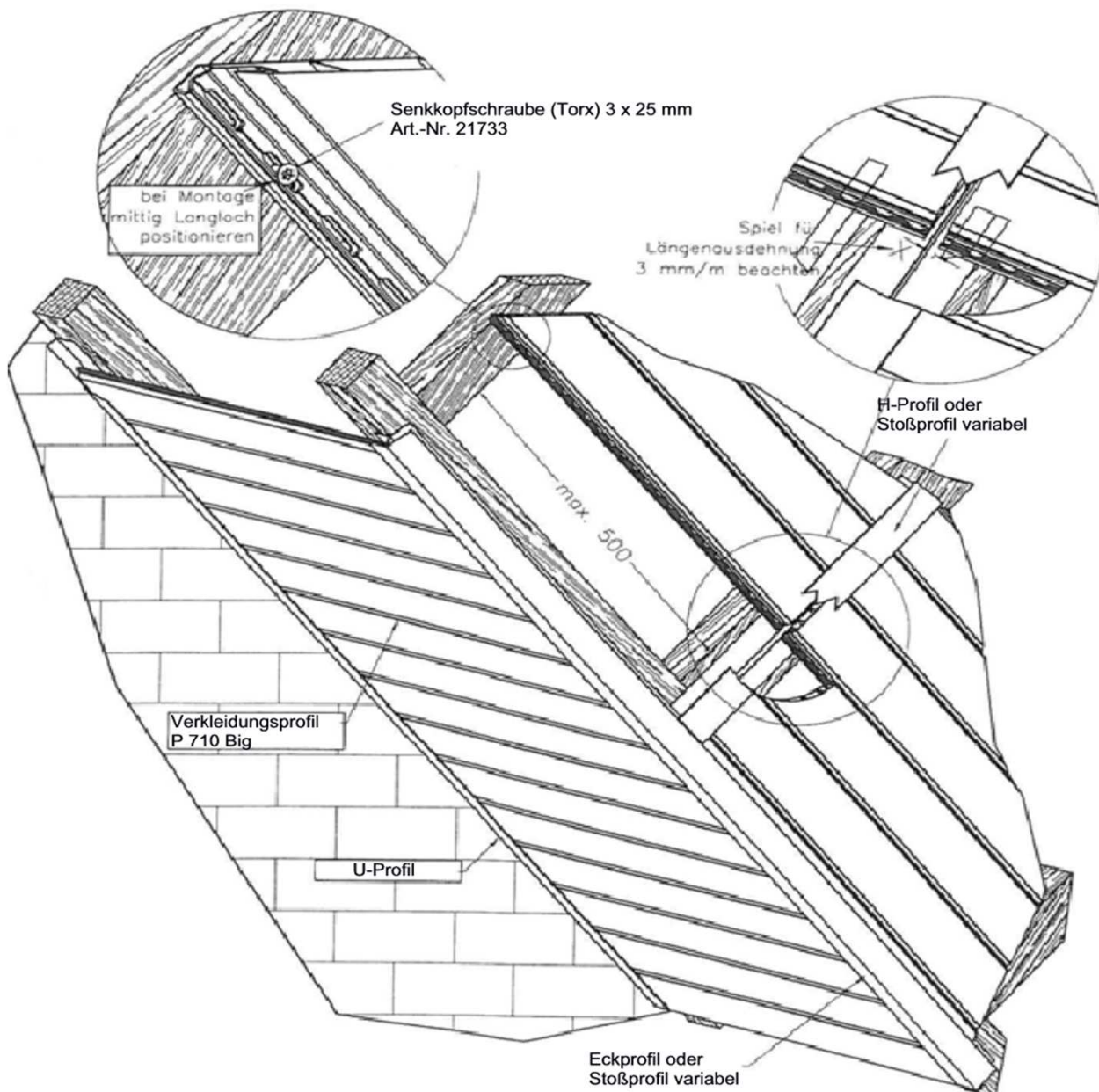

# Montagetipp P 710 Big und P 710 TOP

## Dachüberstandverkleidung

mit

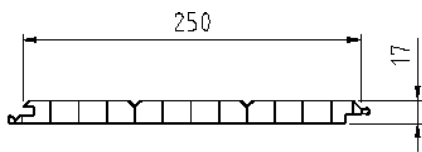

Abm.: 250 x 17 mm  
Länge: 6.000 mm

und

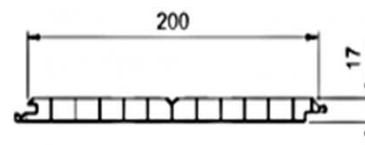

Abm.: 200 x 17 mm  
Länge: 6.000 mm

### Befestigungsmaterial:



#### Senkkopfschraube Torx

Abm. 3 x 25 mm

Art.-Nr.: 21733

→ 10 Schrauben pro m<sup>2</sup>

### Werkzeuge:

Das Verkleidungsprofil lässt sich mit handelsüblichen Holzwerkzeugen bearbeiten.

### Montage P 710 Big:

Abstand der Befestigungspunkte: bis zu 50 cm

Empfohlene Verarbeitungstemperatur: ab +10 °C

Anbringung: Die Senkkopfschraube Torx soll, wenn möglich, mittig des Langlochs positioniert werden.

### Montage Zubehörprofile:

In allen Zubehörprofilen muss Spiel für eine Längenausdehnung des Verkleidungsprofils berücksichtigt werden.



# Montagetipps HS 125

## Fassadenverkleidung mit HS 125

Stärke: 16,5 mm  
Länge: 3.000 mm

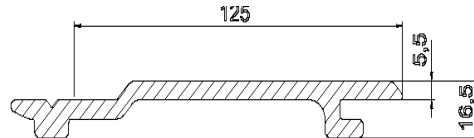

### Befestigungsmaterial:



**Senkkopfschraube Torx**  
Abm. 3,5 x 40 mm  
Art.-Nr. 25639

### Werkzeuge:

Das Verkleidungsprofil lässt sich mit handelsüblichen Holzwerkzeugen bearbeiten.

### Montage HS 125:

Abstand der Befestigungspunkte: bis zu 30 cm

Empfohlene Verarbeitungstemperatur: +10 °C

Hinterlüftung: muss gegeben sein

Anbringung: Das Verkleidungsprofil HS 125 wird waagrecht, von unten nach oben verlegt.

Das unterste Profil wird mit einer Wasser- oder Schlauchwaage waagrecht ausgerichtet und bündig mit dem Lüftungsprofil auf der Traglattung befestigt.

Die nachfolgenden Profile werden jeweils mit der rückseitig angebrachten Nut auf die Feder des bereits montierten Profils aufgesteckt und ebenfalls auf der Traglattung befestigt.

**Das Profil HS 125 darf als Fassadenverkleidung nur in Längen von 3.000 mm montiert werden!**

# Montagetipps HS 125

## Dachüberstandverkleidung mit HS 125

Stärke: 16,5 mm  
Länge: 6.000 mm

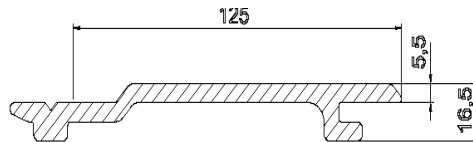

### Befestigungsmaterial:



#### Senkkopfschraube Torx

Abm. 3 x 25 mm

Art.-Nr. 21733

→ 10 Schrauben pro m<sup>2</sup>

### Werkzeuge:

Das Verkleidungsprofil lässt sich mit handelsüblichen Holzwerkzeugen bearbeiten.

### Montage HS 125:

Abstand der Befestigungspunkte: bis zu 50 cm

Empfohlene Verarbeitungstemperatur: ab +10 °C

Hinterlüftung: muss gegeben sein

### Montage Zubehörprofile:

In allen Zubehörprofilen muss Spiel für eine Längenausdehnung des Verkleidungsprofils berücksichtigt werden.





# Bestellformular



**Ferdinand Stükerjürgen GmbH & Co. KG**

Fax: +49 (0) 52 44 / 40 42 44

Mail: p710@stuekerjuergen.de

Datum: \_\_\_\_\_

Firma: \_\_\_\_\_  
\_\_\_\_\_

Ansprechpers.: \_\_\_\_\_

Telefonnr.: \_\_\_\_\_

E-Mail: \_\_\_\_\_

Artikelnr.	Artikelbezeichnung ( evtl. Größe / Farbe)	Anzahl

Sonstiges: \_\_\_\_\_  
\_\_\_\_\_  
\_\_\_\_\_  
\_\_\_\_\_

gewünschter Liefertermin: \_\_\_\_\_

Unterschrift: \_\_\_\_\_